

**POST DE TRANSFORMARE
ANVELOPA DE BETON 630 kVA
TRAFU 250 kVA**

**PTZ 20/0,4 kV existent
ROMANA**

**2 x LES 20 kV proiectate
Traseu 80 m
Cablu 2xNA2XS(FL)2Y 3x1x150/25 mmp
Protejat un tub corugat Ø 160 mm**

**A.N.R.E.
Verificator de proiecte autorizat
Ing. RAICA IOAN
Adeverință Nr. 201720043/26.04.2017**

LEGENDA:

	LINIE ELECTRICA MEDIE TENSIUNE SUBTERANA EXISTENTA
	MANSON CABLU MEDIE TENSIUNE PROIECTAT
	LINIE ELECTRICA MEDIE TENSIUNE SUBTERANA PROIECTATA PROTEJATA IN TUB
	CAMIN DE TRAGERE PROPUIS
	POST DE TRANSFORMARE IN ANVELOPA DE BETON PROIECTAT
	BRANSAMENT ELECTRIC MONOFAZAT SUBTERAN PROIECTAT
	LINIE ELECTRICA AERIANA JOASA TENSIUNE EXISTENTA



Verificator	Nume	Semnatura	Cerinta	Referat nr./data	Proiect nr.:
	Societatea Comerciala "ELECTRO-URSA SERVCOM" S.R.L. B-dul Independentei, bl.4, mun.Bistrita, jud.BN CIF: RO 7782958; J06/445/1995 tel/fax: 0263/236034, e-mail:electro.ursa@gmail.com			BENEFICIAR INSTALATIE DE RACORDARE: Societatea de Distributie a Energiei Electrice Transilvania Nord SA Sucursala Bistrita	Pr. nr: 100 /29/2019
				SOLICITANT:Judetul Bistrita Nasaud	
Specificatie	Nume	Semnatura	Scara:	Proiect:	Faza:
Sef proiect	ing.Galben Elena		1:500	ALIMENTARE CU ENERGIE ELECTRICA LA SEDIUL D.G.A.S.P.C Bistrita, strada Horea, nr.20	PTE
Proiectat	ing.Galben Elena		Data:	PLAN DE SITUATIE	
Desenat	ing.Galben Elena		Dec.2019		
Aprobat	Ursa Gavril			Plansa nr.: 1	

Acest document este proprietate a S.C. ELECTRO-URSA SERVCOM S.R.L. Nici o parte a acestui document nu poate fi reprodusa, stocata sau transmisa, indiferent de scop, in nici un fel de format (electronic, hartie, fotocopie, imprimare) fara acordul prealabil in scris al S.C. ELECTRO-URSA SERVCOM S.R.L. Orice modificare ulterioara adusa acestui document, fara acordul scris al S.C. ELECTRO-URSA SERVCOM S.R.L. va fi considerata nulă si de nevaloare!

STATIA
BISTRITA
20kV

DISTRIBUITOR 3

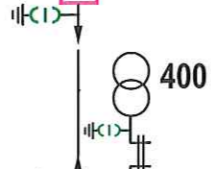

V. PARVAN

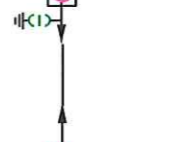

ROMANA

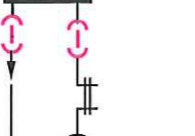

PTAb 20/0,4 kV PROIECTAT

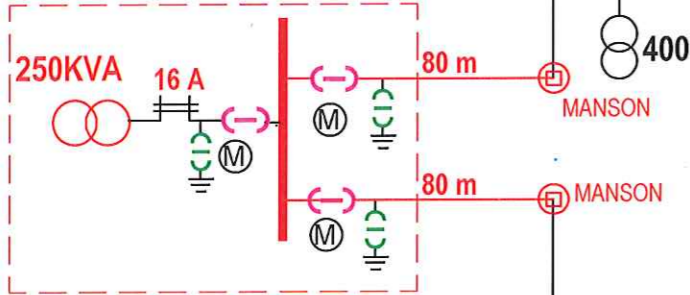

MANSON

MANSON

DECEBAL 6

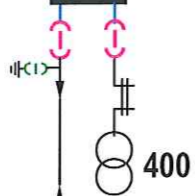

SPRE PT DECEBAL 5

A.N.R.E.
Verificator de proiecte autorizat
Ing. RAICA IOAN
Adeverință Nr. 201720043/26.04.2017



Verificator	Nume	Semnatura	Cerinta	Referat nr./data	
	Societatea Comerciala "ELECTRO-URSA SERVCOM" S.R.L. B-dul Independentei, bl.4, mun.Bistrita, jud.BN CIF: RO 7782958; J06/445/1995 tel/fax: 0263/236034, e-mail:electro.ursa@gmail.com			BENEFICIAR INSTALATIE DE RACORDARE: Societatea de Distributie a Energiei Electrice Transilvania Nord SA Sucursala Bistrita SOLICITANT:Judetul Bistrita Nasaud	Proiect nr.: Pr. nr: 100 /29/2019
	Specificatie	Nume	Semnatura	Scara:	Proiect:
Sef proiect	ing.Galben Elena		%	ALIMENTARE CU ENERGIE ELECTRICA LA SEDIUL D.G.A.S.P.C Bistrita, strada Horea, nr.20	PTE
Proiectat	ing.Galben Elena				
Desenat	ing.Souca Paul-Ioan		Data:	SHEMA ELECTRICA DE INCADRARE IN S.E.N.	Plansa nr.:
Aprobat	Ursa Gavril		Dec.2019		2

Acest document este proprietate a S.C. ELECTRO-URSA SERVCOM S.R.L. Nici o parte a acestui document nu poate fi reprodusa, si se poate sau transmis, indiferent de scop, in nici un fel de format (electronic, hartie, fotocopia, inregistrare) fara acordul prealabil in scris al S.C. ELECTRO-URSA SERVCOM S.R.L. Orice modificare ulterioara adusa acestui document, fara acordul scris al S.C. ELECTRO-URSA SERVCOM S.R.L. va fi considerata nula si de nevaloare.

+MT

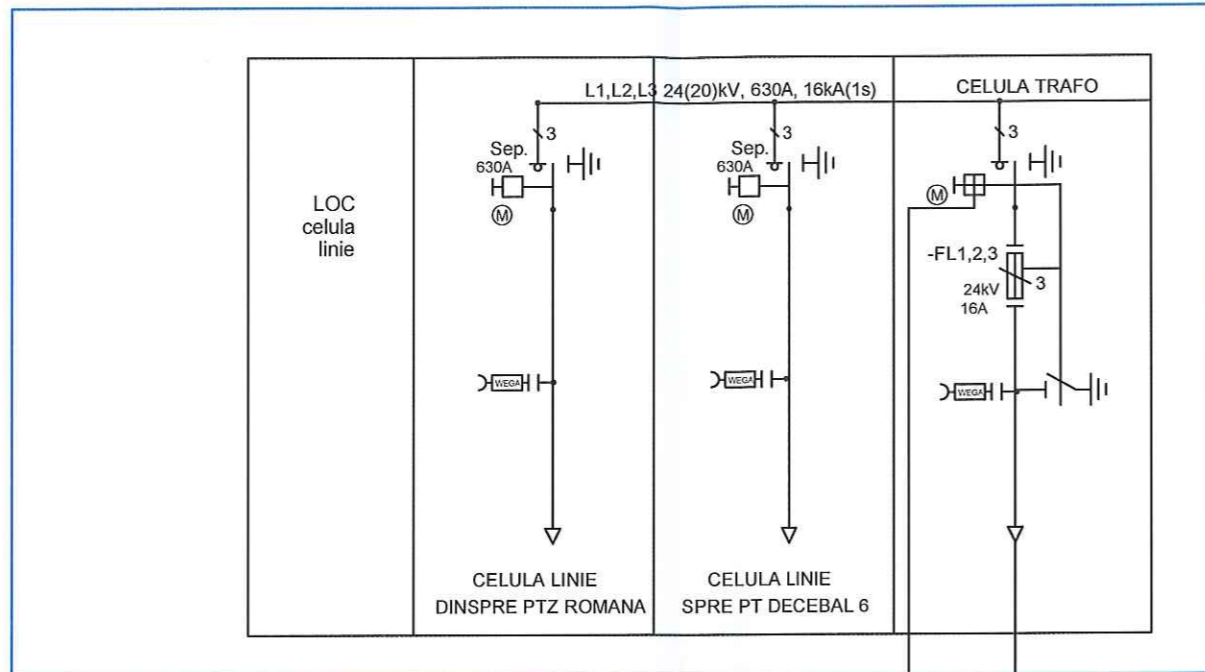

+JT

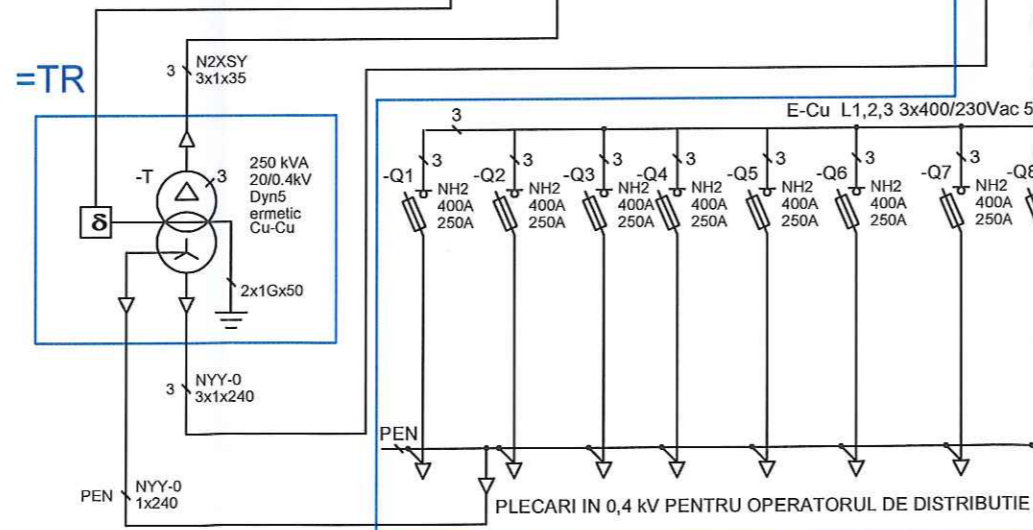
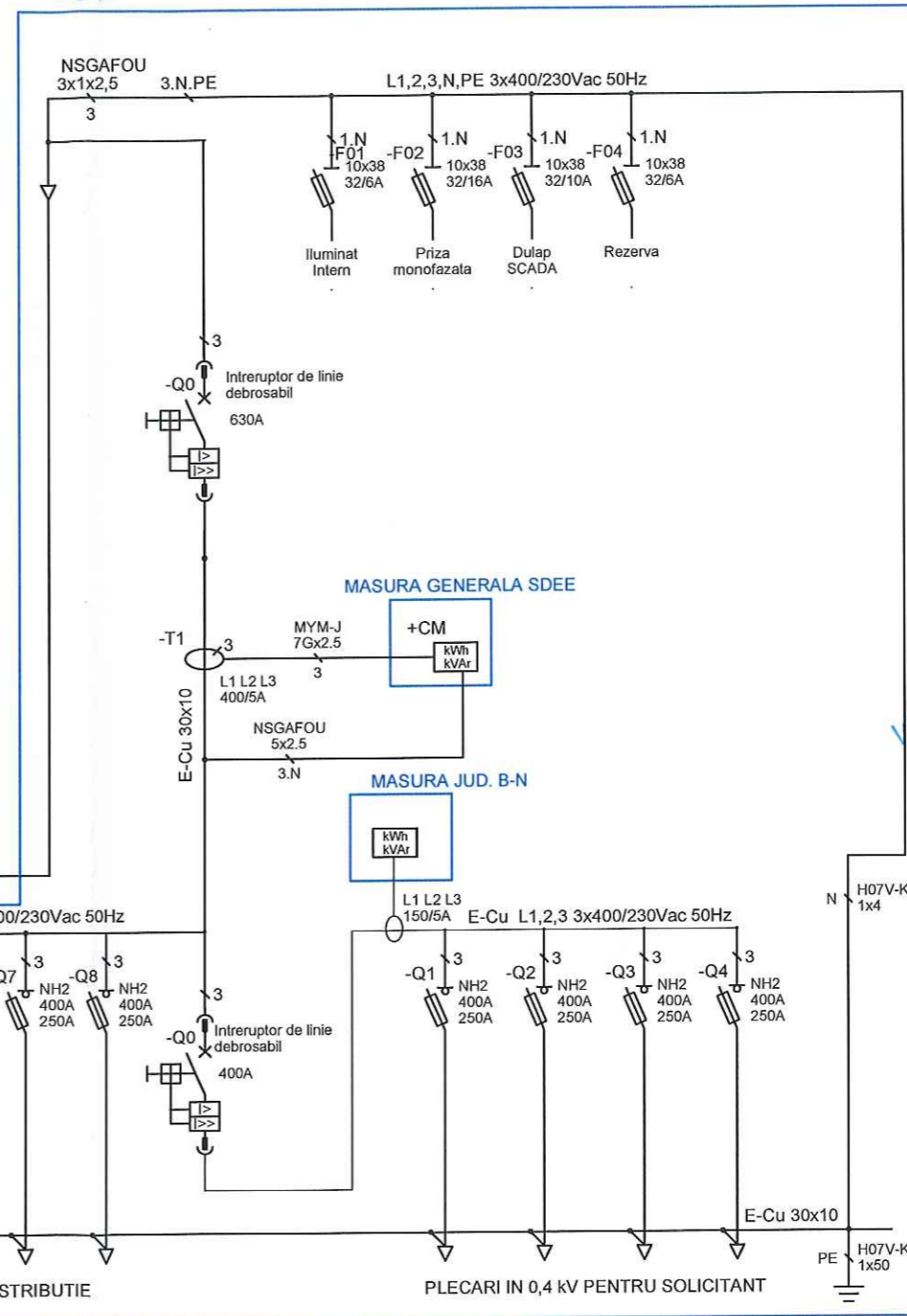

A.N.R.E.
Verificator de proiecte autorizat
Ing. RAICA IOAN
Adeverință Nr. 201720043/26.04.2017



Verificator	Nume	Semnatura	Cerinta	Referat nr./data	Proiect nr.:
	Societatea Comerciala "ELECTRO-URSA SERVICOM" S.R.L. B-dul Independentei, bl.4, mun.Bistrita, jud.BN CIF: RO 7782958; J06/445/1995 tel/fax: 0263/236034, e-mail:electro.ursa@gmail.com			BENEFICIAR INSTALATIE DE RACORDARE: Societatea de Distributie a Energiei Electrice Transilvania Nord SA Sucursala Bistrita	Pr. nr: 100 /29/2019
Specificatie	Nume	Semnatura	Scara:	Proiect:	Faza:
Sef proiect	ing.Galben Elena		%	ALIMENTARE CU ENERGIE ELECTRICA LA SEDIUL D.G.A.S.P.C Bistrita, strada Horea, nr.20	PTE
Proiectat	ing.Galben Elena				
Desenat	ing.Souca Paul-Ioan		Data:		Plansa nr.:
Aprobat	Ursa Gavril		Dec.2019	SCHEMA ELECTRICA MONOFILARA PTAB	3

Acest document este proprietate a S.C. ELECTRO-URSA SERVICOM S.R.L. Nici o parte a acestui document nu poate fi reproducuta, afisata sau transmisa, indiferent de scop, in nici un fel de format (electronic, hartie, fotocopia, inregistrare) fara acordul prestabil in scris al S.C. ELECTRO-URSA SERVICOM S.R.L. Orice modificare ulterioara adusa acestui document, fara acordul scris al S.C. ELECTRO-URSA SERVICOM S.R.L. va fi considerata nula si de nevaloare.

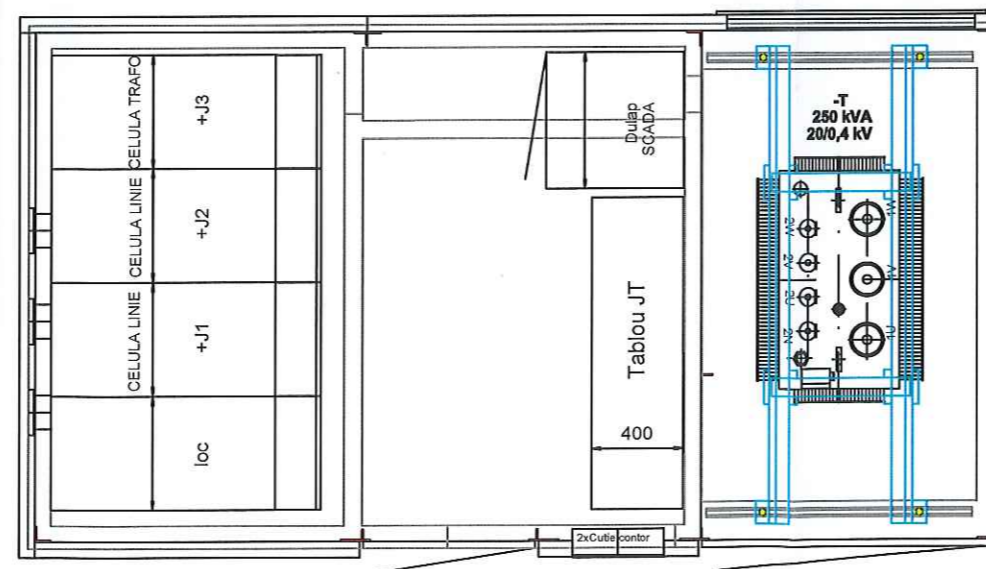
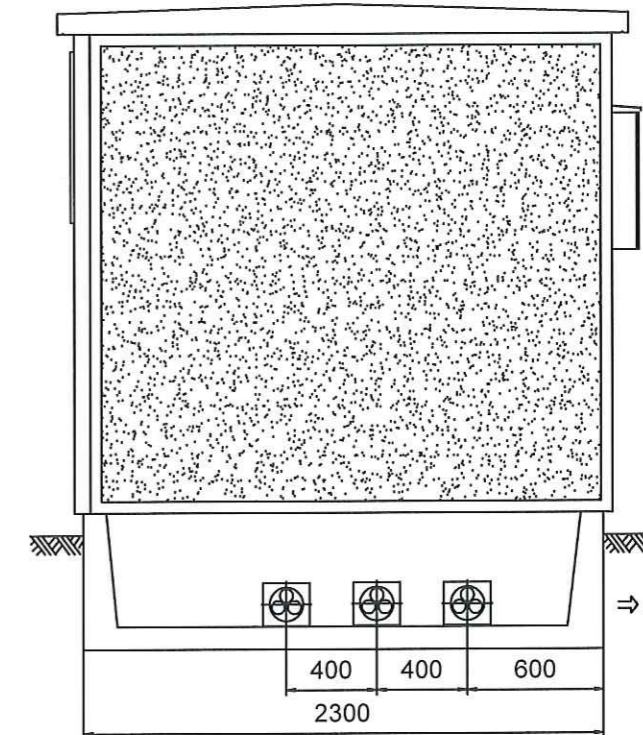
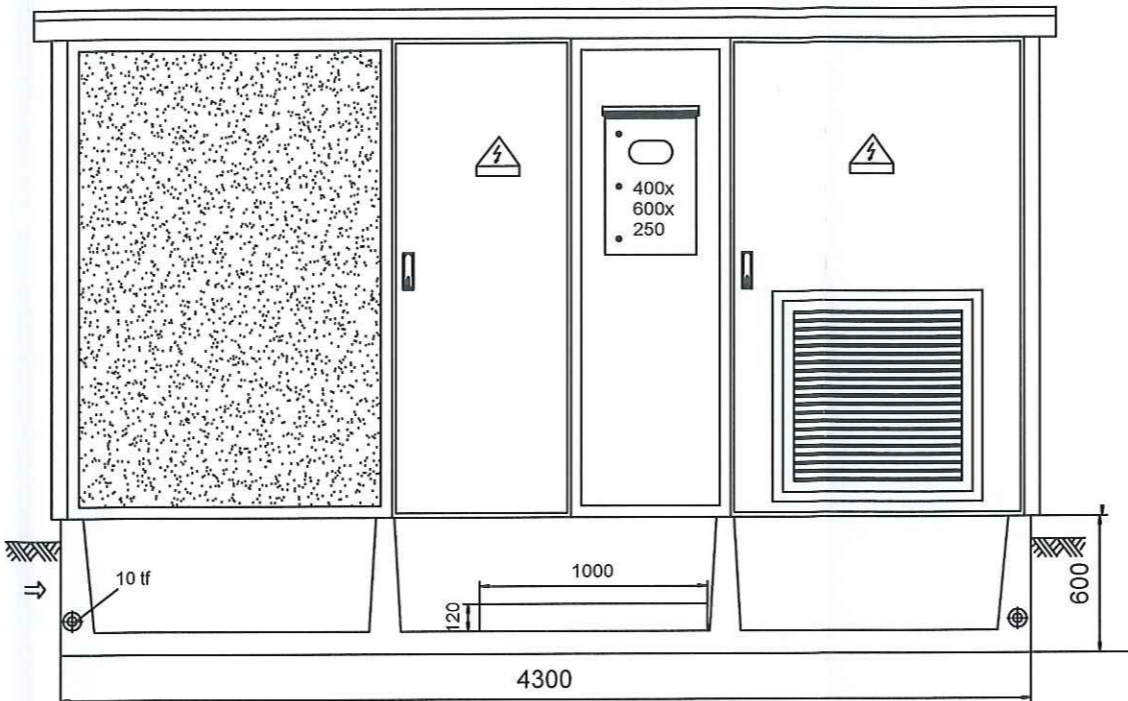
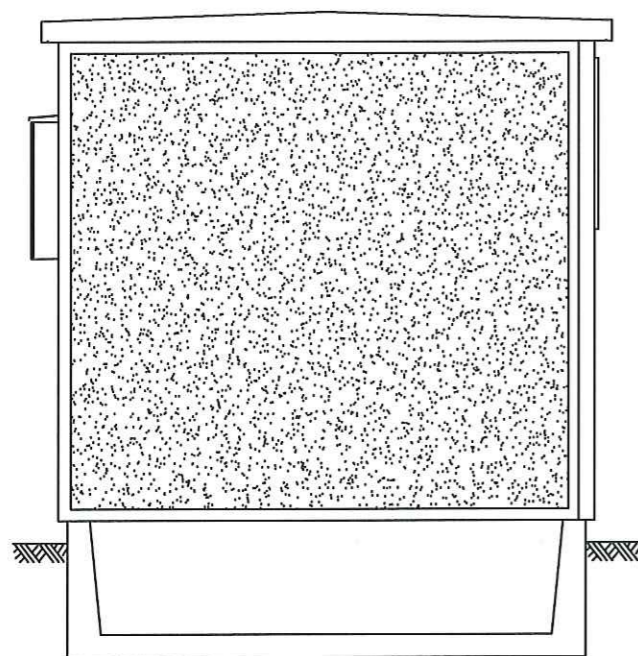

Verificator	Nume	Semnatura	Cerinta	Referat nr./data	
	Societatea Comerciala "ELECTRO-URSA SERVCOM" S.R.L. B-dul Independentei, bl.4, mun.Bistrita, jud.BN CIF: RO 7782958; J06/445/1995 tel/fax: 0263/236034, e-mail:electro.ursa@gmail.com			BENEFICIAR INSTALATIE DE RACORDARE: Societatea de Distributie a Energiei Electrice Transilvania Nord SA Sucursala Bistrita SOLICITANT:Judetul Bistrita Nasaud	Proiect nr.: Pr. nr: 100 /29/2019
	Specificatie Sef proiect Proiectat Desenat Aprobat	Nume ing.Galben Elena ing.Galben Elena ing.Souca Paul-Ioan Ursa Gavril	Semnatura 	Scara: % Data: Dec.2019	Proiect: ALIMENTARE CU ENERGIE ELECTRICA LA SEDIUL D.G.A.S.P.C Bistrita, strada Horea, nr.20 POST DE TRANSFORMARE COMPACT ANVELOPA BETON

Acest document este proprietatea a S.C. ELECTRO-URSA SERVCOM S.R.L. Nici o parte a acestui document nu poate fi reproducuta, elocata sau transmisa, indiferent de scop, in nici un fel de format (electronic, hartie, fotocopie, inregistrare) fara acordul prealabil in scris al S.C. ELECTRO-URSA SERVCOM S.R.L. Orice modificare ulterioara adusa acestui document, fara acordul scris al S.C. ELECTRO-URSA SERVCOM S.R.L. va fi considerata nula si de neefect.

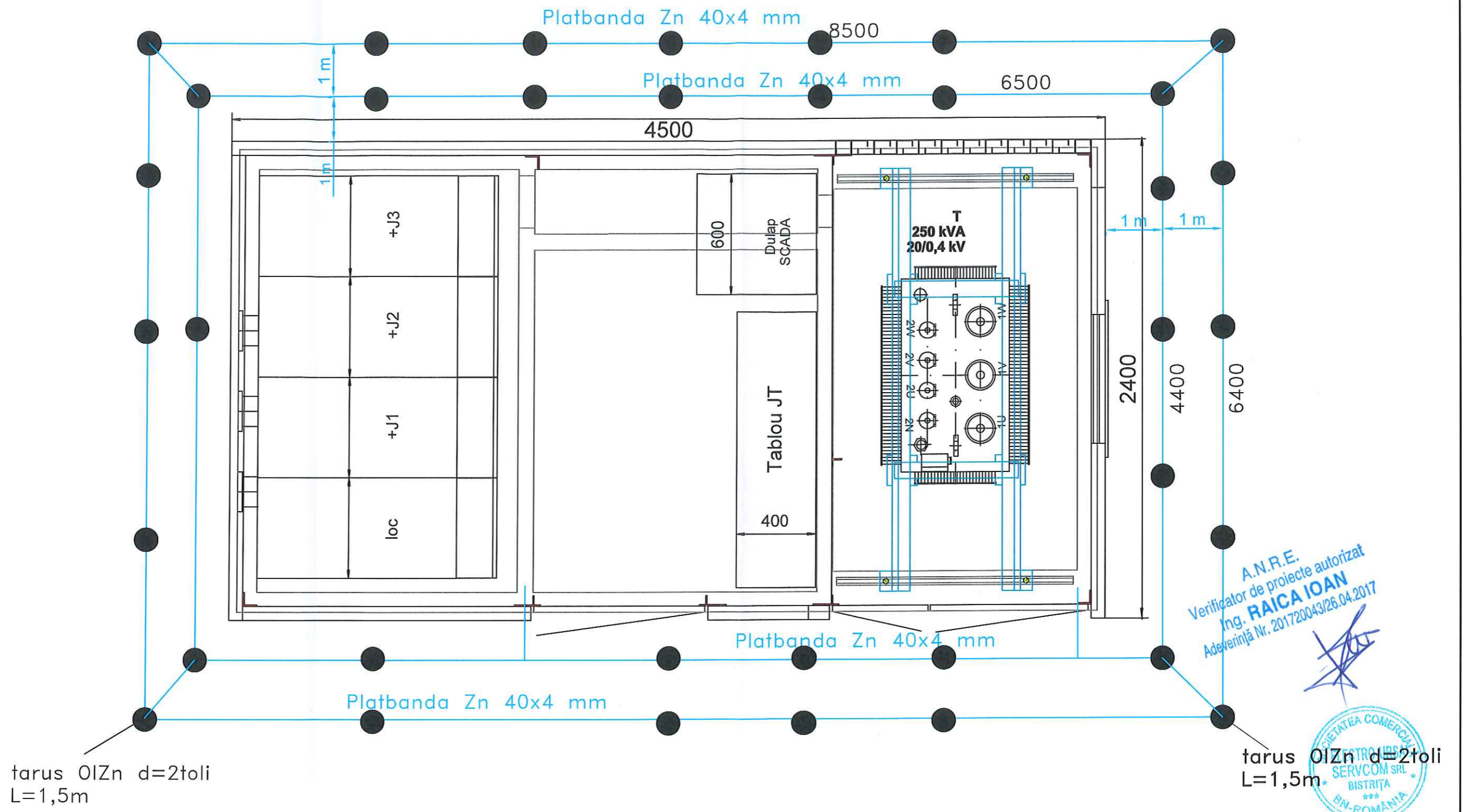

A.N.R.E.
 Verificator de proiecte autorizat
 Ing. RAICA IOAN
 Adeverință Nr. 201720043/26.04.2017

[Handwritten signature]



Verificator	Nume	Semnatura	Cerinta	Referat nr./data
	Societatea Comerciala "ELECTRO-URSA SERVICOM" S.R.L. B-dul Independentei, bl.4, mun.Bistrita, jud.BN CIF: RO 7782958; J06/445/1995 tel/fax: 0263/236034, e-mail:electro.ursa@gmail.com			BENEFICIAR INSTALATIE DE RACORDARE: Societatea de Distributie a Energiei Electrice Transilvania Nord SA Sucursala Bistrita SOLICITANT:Judetul Bistrita Nasaud
	Specificatie Sef proiect Proiectat Desenat Aprobat	Nume ing.Galben Elena ing.Galben Elena ing.Souca Paul-Ioan Ursa Gavril	Semnatura <i>[Signature]</i> <i>[Signature]</i> <i>[Signature]</i> <i>[Signature]</i>	Scara: % Data: Dec.2019

Acest document este proprietate a S.C. ELECTRO-URSA SERVICOM S.R.L. Nici o parte a acestui document nu poate fi reproducă, etocata sau transmisă, indiferent de scop, în nici un fel de format (electronic, hartă, fotocopy, înregistrare) fără acordul prealabil în scris al S.C. ELECTRO-URSA SERVICOM S.R.L. Orice modificare ulterioară educe acestul document, fără acordul scris al S.C. ELECTRO-URSA SERVICOM S.R.L. va fi considerată nulă și de neefect.

PROFIL POZARE CABLU MT TIP M

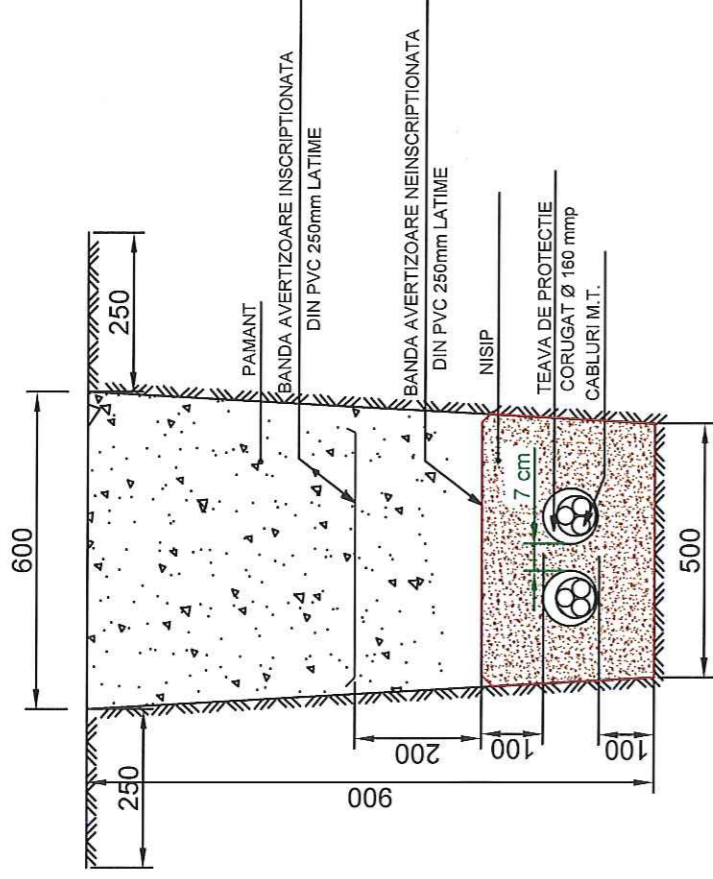

PROFIL POZARE CABLU MT TIP T

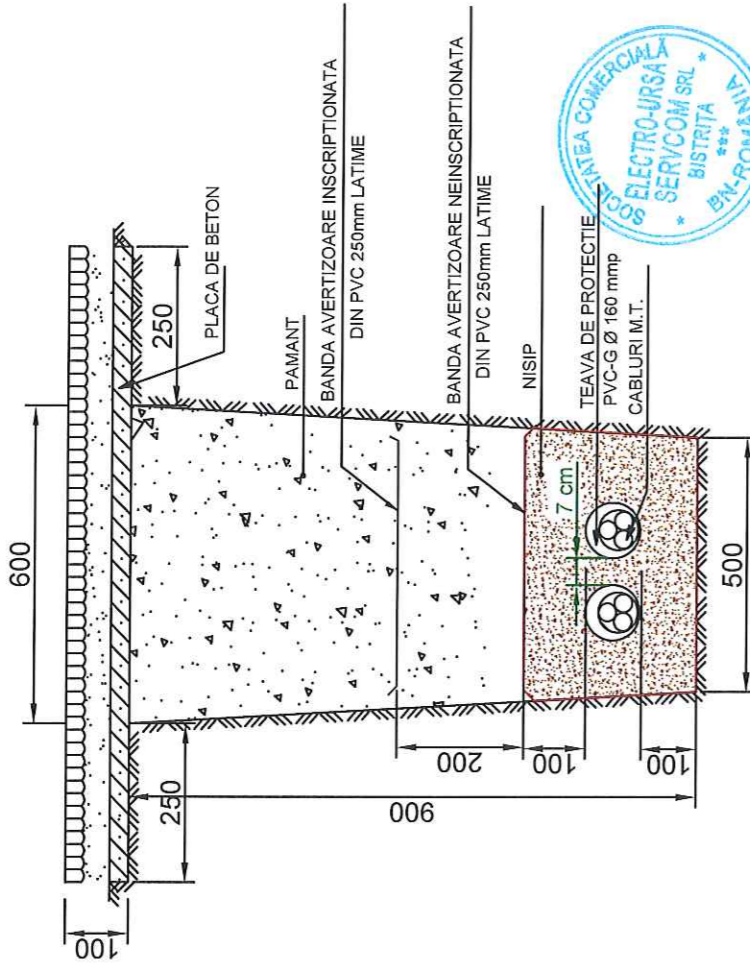

Verificator	Nume	Semnatura	Cerinta	Referat nr./data	Proiect nr.:
U E S G	Societatea Comerciala "ELECTRO-URSA SERVCOM" S.R.L. B-dul Independentei, bl.4, mun.Bistrita, jud.BN CIF: RO 7782958; J06/445/1995 tel/fax: 0263/236034, e-mail:electro.ursa@gmail.com			BENEFICIAR INSTALATIE DE RACORDARE: Societatea de Distributie a Energiei Electrice Transilvania Nord SA Sucursala Bistrita SOLICITANT: Judetul Bistrita Nasaud	Pr. nr: 100 /29/2019
Specificatie	Nume	Semnatura	Scara:	Proiect:	Faza:
Sef proiect	ing.Galben Elena	<i>[Signature]</i>	%	ALIMENTARE CU ENERGIE ELECTRICA LA SEDIUL D.G.A.S.P.C Bistrita, strada Horea, nr.20	PTE
Proiectat	ing.Galben Elena	<i>[Signature]</i>			
Desenat	ing.Souca Paul-Ioan	<i>[Signature]</i>			
Aprobat	Ursa Gavril	<i>[Signature]</i>	Data:	PROFIL POZARE CABLU MT	Plansa nr.:
			Dec.2019		6

Accest document este proprietate a S.C. ELECTRO-URSA SERVCOM S.R.L. Nici o parte a acestui document nu poate fi reproducuta, abuzata sau transmitata, in nici un fel de format (electronic, hardis, fotocopia, inregistrare) fara acordul prealabil in scris al S.C. ELECTRO-URSA SERVCOM S.R.L. Orice modificare ulterioara aduce acestui document, fara acordul scris al S.C. ELECTRO-URSA SERVCOM S.R.L. va fi considerata nulla si de nevaloare.